

aiwa

**OPERATING INSTRUCTIONS
MANUAL DE INSTRUCCIONES
MODE D'EMPLOI**

CT-X409 YU

**STEREO CAR CASSETTE RECEIVER
RADIO-CASSETTE ESTEREOFONICO PARA AUTOMOVIL**

ENGLISH

ESPAÑOL

FRANÇAIS

OWNER'S RECORD

For your convenience, record the model number and serial number (you will find them on the right side of your set) in the space provided below. Please refer to them when you contact your AIWA dealer in case of difficulty.

Model No.

Serial No.

Welcome

Thank you for your purchasing this AIWA product. To optimize the performance of this unit, please read through this manual carefully.

In addition to this operating instructions manual, be sure to refer to the separate installation and connections manuals as well.

PRECAUTIONS

- This unit is designed to be operated on a 12-volt DC negative-ground electrical system only.
- To prevent short-circuiting, disconnect the negative car battery terminal until the unit has been mounted and connected completely.
- When replacing the fuse, be sure to use one whose amperage rating is identical. Use of a fuse of higher amperage may cause serious damage to the unit.
- Keep screwdrivers, etc. and other metallic or magnetic objects away from the playback head.
- When your car was parked in direct sunlight resulting in a considerable rise in temperature inside the car, allow the unit to cool off before operating it.
- Keep the volume at such a level that you can hear outside warning sounds (horns, sirens, etc.).

Notes on cassettes

Do NOT expose cassettes to direct sunlight, extremely high or cold temperature or moisture. Keep cassettes away from equipment with built-in magnets to avoid unwanted noise or loss of sound quality.

Do NOT touch the tape of a cassette, as any dirt or dust will contaminate the heads.

Be sure to remove any cassette from the unit if you are not using it.

NOTE

This equipment has been tested and found to comply with the limits for a Class B digital device, pursuant to Part 15 of the FCC Rules. These limits are designed to provide reasonable protection against harmful interference in a residential installation.

This equipment generates, uses, and can radiate radio frequency energy and, if not installed and used in accordance with the instructions, may cause harmful interference to radio communications. However, there is no guarantee that interference will not occur in a particular installation. If this equipment does cause harmful interference to radio or television reception, which can be determined by turning the equipment off and on, the user is encouraged to try to correct the interference by one or more of the following measures:

- Reorient or relocate the receiving antenna.
- Increase the separation between the equipment and receiver.
- Connect the equipment into an outlet on circuit different from that to which the receiver is connected.
- Consult the dealer or an experienced radio/TV technician for help.

CAUTION

Modifications or adjustments to this product, which are not expressly approved by the manufacturer, may void the user's right or authority to operate this product.

Caution on the transit protection pad

The unit is shipped with a transit protection pad in the cassette compartment.

Be sure to press EJECT ▲ to remove the pad before operating the unit.

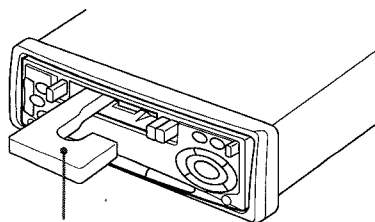

Transit protection pad

TABLE OF CONTENTS

FRONT PANEL	3
DETACHING AND ATTACHING THE FRONT PANEL	4
SETTING THE BEEP TONE	5
SETTING THE CLOCK	5
RADIO OPERATION	6
PRESETTING STATIONS	7
MY INFORMATION SWITCH	8
TAPE PLAYBACK	10
SOUND ADJUSTMENTS	11
CONNECTING A PORTABLE CD/MD PLAYER OR OTHER EQUIPMENT	12
MAINTENANCE	13
SPECIFICATIONS	13



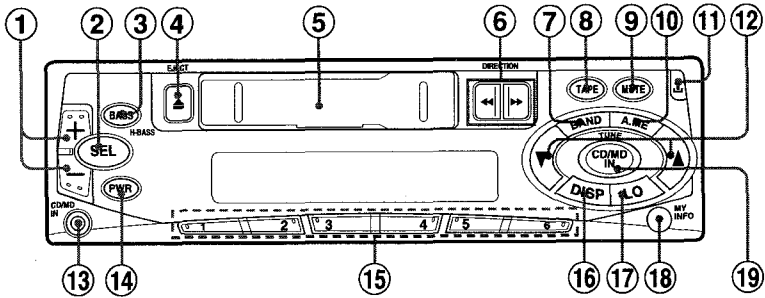

This unit can be operated using the AIWA RC-SW1 or RC-CD1 remote control (sold separately).

FRONT PANEL

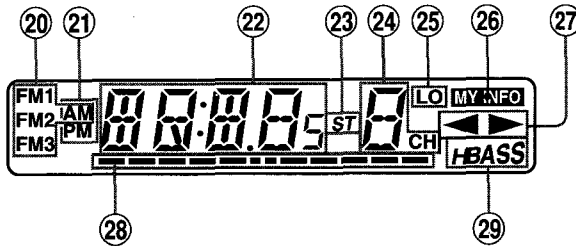

Display window



- | | |
|--|---|
| ① +/- (audio control) button | ⑬ DISP (display) button |
| ② SEL (select) button | ⑭ LO (local/DX) button |
| ③ H-BASS button | ⑮ MY INFO (my information) button |
| ④ EJECT  button | ⑯ CD/MD IN button |
| ⑤ Cassette compartment | ⑰ Band indicator |
| ⑥ DIRECTION  button | ⑱ AM/PM indicator |
| ⑦ BAND button | ⑳ Main display section |
| ⑧ TAPE button | ㉑ ST (stereo) indicator |
| ⑨ MUTE button | ㉒ Subdisplay section |
| ⑩ A.ME (auto memory/preset scan) button | ㉓ LO (local) indicator |
| ⑪  (release) button | ㉔ MY INFO (my information) indicator |
| ⑫ TUNE  buttons | ㉕  (tape direction) indicators |
| ⑬ CD/MD IN jack (3.5-mm dia.) | ㉖ Audio control indicator |
| ⑭ PWR (power on/off) button | ㉗ H BASS indicator |
| ⑮ Preset station buttons 1 – 6 | |

DETACHING AND ATTACHING THE FRONT PANEL

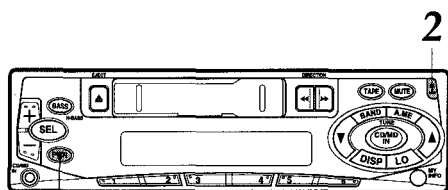

1

You can detach the front panel from the unit and carry it with you when you leave your car unattended.

When you carry the front panel out of your car, use the supplied carrying case.

Before detaching the front panel, remove the cassette to prevent possible damage to the unit.

- 1 Press PWR to turn the unit off.
- 2 While supporting the front panel with one hand, press **1** to release one side of the panel. Care must be taken not to drop the panel. It may suddenly eject at this point.
- 3 When the front panel is lifted from the unit, remove it by pulling it away from the unit.

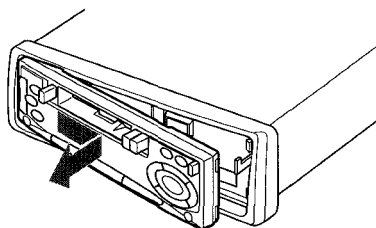

Do NOT touch the connector on the reverse side of the front panel, as doing so may contaminate the connector and cause a poor connection resulting in a malfunction.

Attaching the front panel

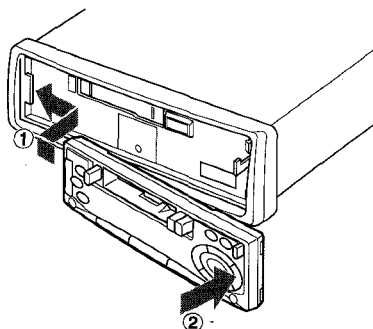

Security Lamp

When the front panel is detached, you can find an LED lamp on the front side of the unit. This lamp is designed to deter theft, and continues to flash when the front panel is detached. This unit is not equipped with any other security systems such as a security alarm, so there are limitations to its effectiveness.

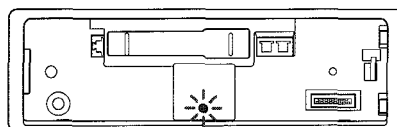

LED lamp

SETTING THE BEEP TONE

The unit is preset at the factory to beep each time you press any button on the front panel except \uparrow , \triangle , \leftarrow and \rightarrow . You can stop beeping by following the procedure below.

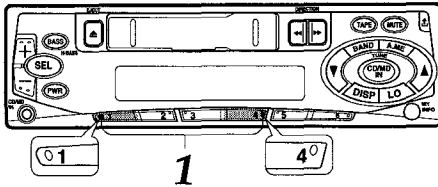

- 1 With the unit off, press 1 and 4 at the same time.

The "BEEP" indication appears.

Each time you press them, this function turns on or off.

The beep function is activated when the "BEEP" indication appears with the audio control indicator lighting up and canceled without the indicator.



Audio control indicator

SETTING THE CLOCK

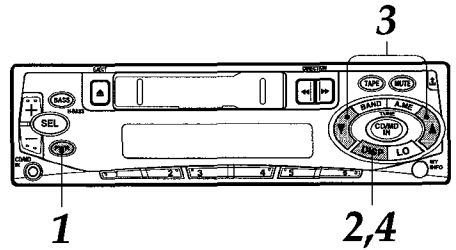

- 1 Press PWR to turn the unit on.
- 2 Press and hold DISP for more than 2 seconds until the clock indication flashes.

If you do not proceed with step 3 within 5 seconds, the clock indication disappears.



- 3 Press TUNE ∇ to set the hour.
Press TUNE \triangle to set the minute.
- 4 Press DISP to start working the clock from 0 second.

Having the clock displayed while in Radio or Tape Play mode

Press DISP. The clock display appears for 5 seconds, then the unit returns to its former display.

RADIO OPERATION

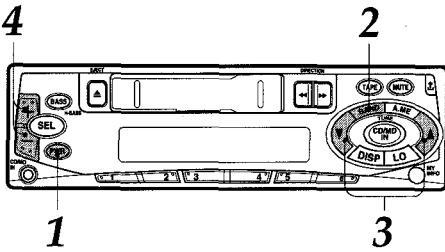

- 1 **Press PWR to turn the unit on.**
The radio frequency appears.
- 2 **Press BAND to select the band from among FM1, FM2, FM3 and AM.**
The band indicators appear cyclically in order. (FM1, FM2 and FM3 share the same frequency range.)

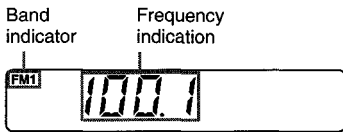

- 3 **Press (more than 2 seconds) either TUNE ▼ or TUNE ▲ to tune in the desired station.**
The unit starts scanning and tunes in a station automatically (seek tuning).
Press TUNE ▼ to decrease and TUNE ▲ to increase the frequency.
Press the button again to cancel seek tuning.
Repeat the procedure until the desired station is tuned in.

Note

If you press (less than 0.5 second at a time) either TUNE ▼ or TUNE ▲, the frequency decreases or increases step by step.

- 4 **Adjust the volume with +/-.**

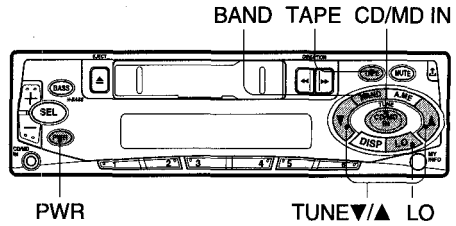

To turn the unit off
Press PWR.

Note

The unit turns on in the last selected mode when you turned off the unit with the exceptions of pressing the following buttons.

- Pressing TAPE turns on the unit in Tape Play mode.
- Pressing BAND turns on the unit in Radio mode.
- Pressing CD/MD IN turns on the unit in CD/MD IN mode.

Switching modes

When the unit is in Radio mode, inserting a cassette switches the unit to Tape Play mode automatically.

LO (local/DX) button

You can use Local mode when you wish to tune in only strong stations during seek tuning. In Radio mode, press LO to select Local mode. The "LO" indicator lights up.

- Press LO to deactivate Local mode and switch to DX (distance) mode.
- The "ST" (stereo) indicator lights up when the tuned-in station is broadcasting in stereo and the reception is good.

PRESETTING STATIONS

To preset stations automatically (auto memory)

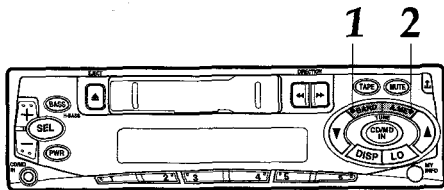

- 1 Press **BAND** to select a desired band from among FM1, FM2, FM3 and AM.



- 2 Press and hold **A.M.E.** for more than 2 seconds to activate the automatic presetting function.

The six strongest available stations will be stored in memory on the preset station buttons 1 to 6 in order of their signal strength.

Use this function to automatically preset up to 6 stations each for FM1, FM2, FM3 and AM (up to a total of 24 stations).

- When auto memory is completed, the station stored in 1CH is tuned in.
- To stop auto memory, press A.M.E. again.

To check the preset stations (preset scan)

- If you wish to check the preset stations, press A.M.E. for less than 2 seconds. The preset stations stored in memory will be tuned in for 5 seconds each in order.
- To stop this function, press A.M.E. again or press any of the preset station buttons 1 to 6.

To preset stations manually

You can manually preset stations that have not been selected by auto memory.

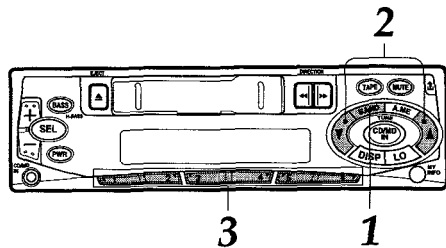

- 1 Press **BAND** to select the band from among FM1, FM2, FM3 and AM.
- 2 Tune in the station that you wish to preset with **TUNE ▼** or **TUNE ▲**.
- 3 Press one of the preset station buttons 1 to 6 for approximately 2 seconds. The number of the pressed preset station button appears next to the frequency indication.



Repeat these procedures to preset up to 6 stations each for FM1, FM2, FM3 and AM.

- If you try to preset a station on a preset station button on which another station of the same band has already been preset, the previously preset station will be erased.

To tune in the preset stations

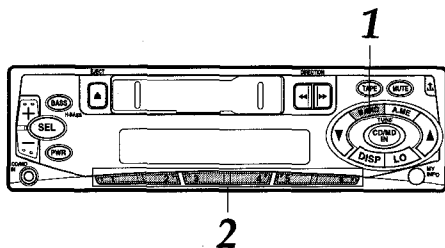

- 1 Press BAND to select a desired band from among FM1, FM2, FM3 and AM.**
- 2 Press the desired preset station button.**
The number of the pressed preset station button is displayed next to the frequency indication.

Active tuning reception control (ATRC)

This unit automatically suppresses FM noise caused by varying signal strength resulting from movement of the car.

- The built-in automatic blending circuit mixes the left and right channel signals according to the strength of the reception. At the same time, the high-cut circuit activates to maintain the sound quality.
- If the reception becomes even weaker, the unit automatically switches to Monaural mode to reduce noise.

MY INFORMATION SWITCH

You can timer-activate the radio for a daily radio program. The unit turns on and off in Radio mode at the preset time automatically.

Setting the timer

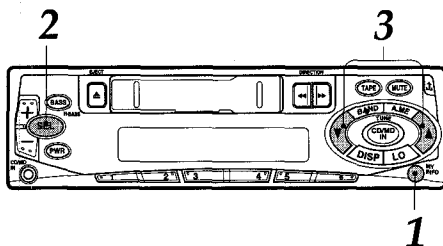

- 1 With the unit off, press and hold MY INFO for more than 2 seconds.**

The "PO" indication flashes in the display window.

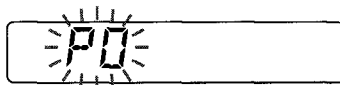

- 2 Press SEL.**
Timer indication flashes.



- 3 Set the time you wish the unit to turn on in Radio mode.**

Press TUNE▼ to set the hour.
Press TUNE▲ to set the minute.

continued

MY INFORMATION SWITCH

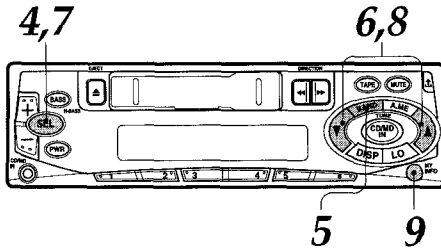

- 4 Press SEL.**
Radio indication flashes.
Band indicator

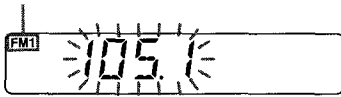

- 5 Press BAND to select the band.**
6 Tune in the station that you wish to preset with TUNE ▼ or TUNE ▲.
7 Press SEL.
Timer indication flashes.



- 8 Set the time you wish the unit to turn off.**
Press TUNE ▼ to set the hour.
Press TUNE ▲ to set the minute.
9 Press and hold MY INFO for more than 2 seconds.
Your setting is stored in memory and the unit turns off.

Activating the timer

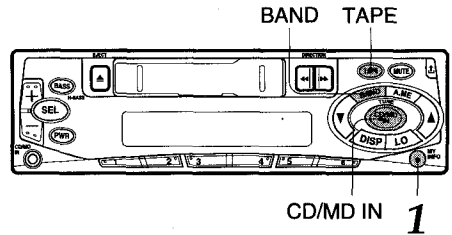

- 1 With the unit on, press MY INFO.**
The "MY INFO" indicator lights up and the timer is activated.

To cancel the timer

Press MY INFO again so that the "MY INFO" indicator disappears.

To check the setting

With the unit off, press MY INFO.
The turn-on time, followed by the radio frequency and the turn-off time, appears in the display window each for 1 second, then the unit turns off.

Notes

- Even if the unit is in a mode other than Radio mode, the unit switches to Radio mode and tunes in the preset radio program at the preset time automatically.
- Even if you are listening to a radio program with this function, pressing the following buttons switches the unit to other mode:
 - Pressing BAND changes the unit to Radio mode.
 - Pressing TAPE changes the unit to Tape Play mode.
 - Pressing CD/MD IN changes the unit to CD/MD IN mode.

If you switch modes with these buttons, the unit does not turn off at the turn-off time of the timer.

TAPE PLAYBACK

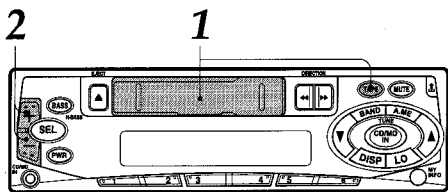

- 1 Insert a cassette to start playback.**
If a cassette is already inserted, press TAPE to start playback.

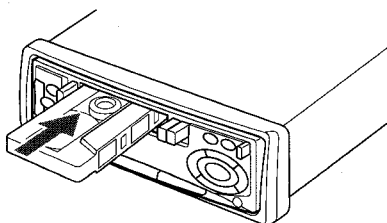

Playback starts in the direction that the unit played back previously.

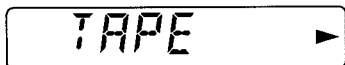

- 2 Adjust the volume with +/-.**

Press the following buttons to operate tape transport.

To do this	Press this button
Eject the cassette*	
Change the playback side	and simultaneously
Fast-forward upper side of the tape Rewind lower side of the tape	
Rewind upper side of the tape Fast-forward lower side of the tape	
Stop fast winding and resume playback	or lightly**

* When you eject the cassette, the unit switches to Radio mode.

** Do not press or all the way. Doing so may change the direction of tape transport.

Auto reverse function

When the end of the tape is reached during playback or fast tape transport, the direction of the tape is automatically reversed, and playback starts again.

Tape direction indications

	Playback	Fast-forward or rewind
Upper side		
Lower side		

continued

TAPE PLAYBACK

Before turning the ignition off

Be sure to eject any cassette from the unit before turning the ignition off. Otherwise, the unit may be damaged when you detach the front panel.

Switching modes

When the unit is in Radio mode, inserting a cassette switches the unit to Tape Play mode automatically.

To prevent tape problems

Before inserting a cassette into the unit, make sure that there is no slack in the tape. If necessary, take up the slack by inserting a pencil into the spindle hole and winding.

90-minute or longer tapes are extremely thin and easily deformed or damaged. They are not recommended.

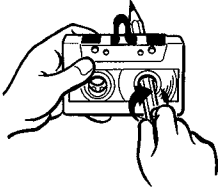

SOUND ADJUSTMENTS

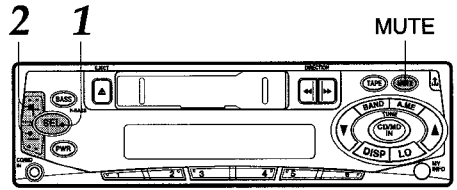

- 1 Press SEL to select the mode that you wish to adjust from: VOL (volume), BAS (bass), TRE (treble), BAL (balance) and FAD (fader).**

The following indications appear in cyclic order.

VOL → BAS → TRE → BAL → FAD

If you do not proceed with step 2 within 5 seconds, the selected mode is canceled, and the indication returns to the current source mode.

- 2 Press +/- to adjust the level.**

Press and hold either button to change the level rapidly.

Adjust each mode referring to the audio control indicators in the display window (see page 3).

	-	+
VOL	Decreases the volume level	Increases the volume level
BAS	Decreases the bass level	Increases the bass level
TRE	Decreases the treble level	Increases the treble level
BAL	Decreases the level of the right speaker(s)	Decreases the level of the left speaker(s)
FAD	Decreases the level of the front speakers	Decreases the level of the rear speakers

Without selecting any mode with SEL, only the volume level can be adjusted by pressing +/-.

MUTE button

Press this button to temporarily lower the volume. Press it again to restore the previous volume.

H-BASS (High BASS)

You can enjoy music with strong bass sound.

H-BASS

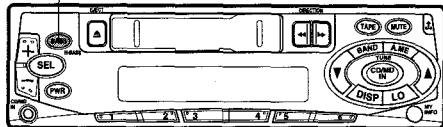

Press H-BASS to obtain powerful bass.
The "H-BASS" indicator lights up.
Each time you press H-BASS, this function turns on or off.

CONNECTING A PORTABLE CD/MD PLAYER OR OTHER EQUIPMENT

This unit is equipped with the line-level input (CD/MD IN) jack enabling high quality of the sound.

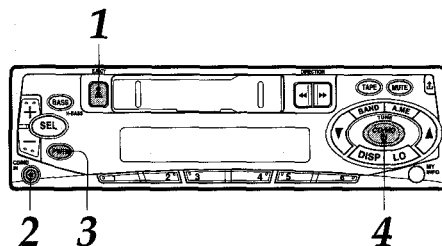

- 1** If a cassette is inserted, remove it to prevent possible damage to the unit.
- 2** Connect a portable CD/MD player, etc. via the CD/MD IN jack (3.5-mm dia.) on the unit.
- 3** Press PWR to turn the unit on.
- 4** Press CD/MD IN to listen to the connected equipment.
The "CD" indication appears.

- For further information on the connected equipment, refer to the operating instructions for the equipment.

Note

Be sure to press CD/MD IN after you connect a portable CD/MD player, etc. to the CD/MD IN jack to listen using the connected equipment.
Even if equipment is connected to the CD/MD IN jack, you cannot listen using the connected equipment without switching the unit to CD/MD IN mode by pressing CD/MD IN.

MAINTENANCE

Cleaning the front panel

When the front panel is soiled, wipe the surface of the panel with a dry and soft cloth.

Cleaning the tape head

Use a cleaning cassette to clean the playback head and capstans approximately once a month. If the playback head is dirty, the high tones may not be reproduced properly.

Cleaning the connector

The connector on the reverse side of the front panel needs to be cleaned occasionally. Wipe the surface of the connector with a cotton swab slightly moistened with alcohol.

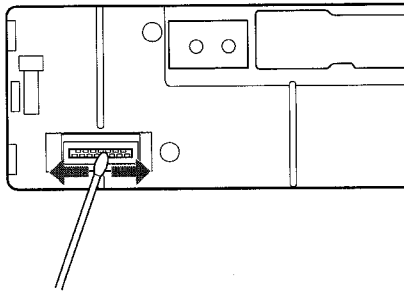

SPECIFICATIONS

RADIO SECTION

(FM)

Frequency Range: 87.5 MHz–108 MHz
(100-kHz steps)
87.5 MHz–108 MHz
(50-kHz steps)

Usable Sensitivity: 12.7 dBf

50 dB Quieting Sensitivity:
17.2 dBf

IF Rejection: 80 dB

Frequency Response: 30 Hz–15,000 Hz

S/N Ratio: 63 dB

Stereo Separation: 35 dB at 1 kHz

Alternate Channel Selectivity:
70 dB

Capture Ratio: 3 dB

(AM (MW))

Frequency Range: 530 kHz–1,710 kHz
(10-kHz steps)
522 kHz–1,620 kHz
(9-kHz steps)

Usable Sensitivity: 30 μ V (30 dB)

TAPE SECTION

Tape Speed: 4.8 cm/sec. (1 $\frac{7}{8}$ ips)

S/N Ratio: 50 dB

Frequency Response: 40 Hz–14,000 Hz

Stereo Separation: 40 dB

FF/REW Time: 190 sec. (C-60)

AUDIO SECTION

Max. Power Output: 35 W \times 4 channels

CD/MD IN input

Input sensitivity (load impedance)

CD/MD IN: 500 mV (10 k Ω)

GENERAL

Power-Supply Voltage:

14.4 V (11 to 16 V allowable),
DC, negative ground

Load Impedance: 4 Ω

Tone Control: Bass \pm 10 dB at 100 Hz

Treble \pm 10 dB at 10 kHz

Preamp Output Voltage (load impedance):

2.2 V (10 k Ω)

Installation size: 182 (W) \times 53 (H) \times

155 (D) mm

(7 $\frac{1}{4}$ (W) \times 2 $\frac{1}{8}$ (H) \times

6 $\frac{1}{8}$ (D) inches)

Accessory supplied: Carrying case (1)

• Specifications and external appearance are subject to change without notice due to product improvement.

Bienvenidos

Muchas gracias por su compra de este producto AIWA. Para utilizar este aparato en las mejores condiciones posibles, lea cuidadosamente las instrucciones de este manual.

Además de este manual de instrucciones, lea también los manuales de instalación y de conexiones que vienen por separado.

PRECAUCIONES

- Este aparato fue diseñado para funcionar sólo con un sistema eléctrico de CC de 12 voltios con conexión a tierra negativa.
- Para evitar un cortocircuito, desconecte el terminal negativo de la batería del coche hasta haber terminado de instalar y de hacer todas las conexiones.
- Cuando tenga que cambiar un fusible, utilice otro que tenga las mismas especificaciones. El uso de un fusible con un amperaje mayor puede provocar daños graves en el aparato.
- No acerque destornilladores, etc. u otros objetos metálicos o magnéticos a la cabeza de reproducción.
- Si deja estacionado el coche en un lugar expuesto a los rayos del sol, en verano, el interior del vehículo puede calentarse excesivamente. Espere hasta que baje la temperatura lo suficiente antes de empezar a reproducir.
- Mantenga el volumen a un nivel tal que pueda escuchar los sonidos de advertencia del exterior (bocinas, sirenas, etc.).

Notas sobre las cassettes

NO exponga las cassettes a los rayos del sol, gran calor o frío o humedad. No acerque las cassettes a un equipo con un imán incorporado para evitar ruidos o pérdidas en la calidad del sonido.

NO toque la cinta de la cassette ya que la suciedad o polvo pueden hacer que se ensucien las cabezas.

No se olvide de sacar la cassette del aparato si no piensa seguir escuchando.

PRECAUCION

Las modificaciones y ajustes de este producto que no han sido autorizadas a título expreso por el fabricante pueden anular el derecho o autoridad del usuario para hacer funcionar este producto.

Precaución sobre el protector para transporte

El aparato se entrega con un protector para transporte en el compartimiento de cassettes. Presione EJECT ▲ para sacar el protector antes de hacer funcionar el aparato.

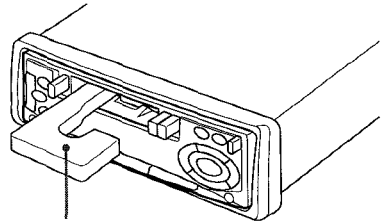

Protector para transporte

INDICE

PANEL DELANTERO	3
DESMONTAJE E INSTALACION DEL PANEL DELANTERO	4
AJUSTE DEL TONO DEL TIMBRE	5
AJUSTE DEL RELOJ	5
FUNCIONAMIENTO DE LA RADIO	6
PROGRAMACION DE LAS ESTACIONES	7
INTERRUPTOR DE INFORMACION PROPIA	8
REPRODUCCION DE LA CINTA	10
AJUSTES DEL SONIDO	11
CONEXION DE UN TOCADISCOS DE DISCOS COMPACTOS/MINIDISCOS PORTATIL U OTRO EQUIPO	12
MANTENIMIENTO	13
ESPECIFICACIONES	13

Puede hacer funcionar este aparato con el control remoto RC-SW1, RC-CD1 de AIWA (vendido por separado).

PANEL DELANTERO

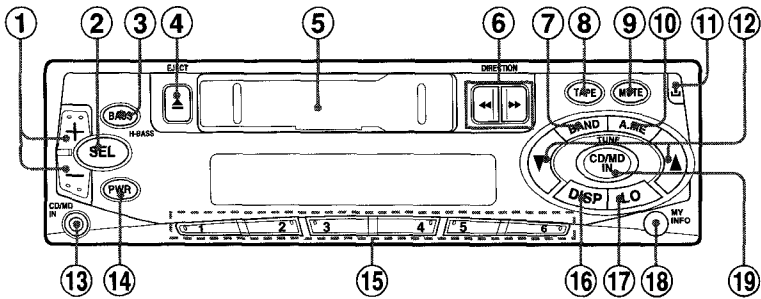

Visualizador

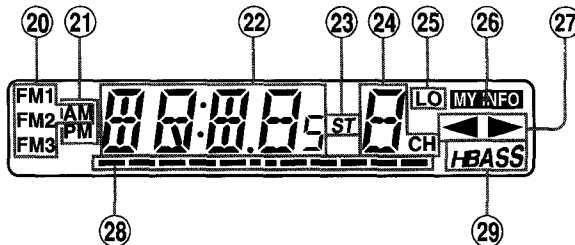

- | | |
|---|--|
| ① Botón +/- (control de audio) | ⑳ Indicador de banda |
| ② Botón SEL (selección) | ㉑ Indicador AM/PM |
| ③ Botón H-BASS | ㉒ Sección del visualizador principal |
| ④ Botón EJECT ▲ (expulsión) | ㉓ Indicador ST (estéreo) |
| ⑤ Compartimiento de cassettes | ㉔ Sección de visualizador secundario |
| ⑥ Botones DIRECTION ◀/▶ | ㉕ Indicador LO (local) |
| ⑦ Botón BAND | ㉖ Indicador MY INFO (información propia) |
| ⑧ Botón TAPE | ㉗ Indicadores ◀▶ (sentido de la cinta) |
| ⑨ Botón MUTE | ㉘ Indicador de control de audio |
| ⑩ Botón A.ME (memoria automática/
exploración de estaciones programadas) | ㉙ Indicador H BASS |
| ⑪ Botón ⏏ (soltar) | |
| ⑫ Botones TUNE ▼/▲ | |
| ⑬ Toma CD/MD IN (diám. 3,5 mm) | |
| ⑭ Botón PWR (conexión/desconexión) | |
| ⑮ Botones de estaciones programadas 1 – 6 | |
| ⑯ Botón DISP (visualización) | |
| ⑰ Botón LO (local/distante) | |
| ⑱ Botón MY INFO (información propia) | |
| ㉑ Botón CD/MD IN | |

DESMONTAJE E INSTALACION DEL PANEL DELANTERO

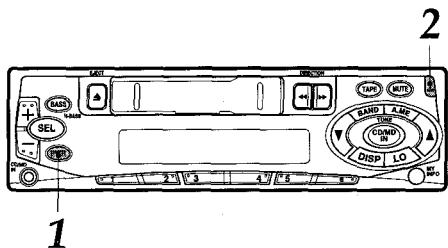

Se puede desmontar el panel delantero de aparato y llevarlo consigo cuando se deja el coche estacionado sin vigilancia. Cuando se lleve el panel delantero dp su coche ahilice la cij de transporte. Antes de soltar el panel delantero, expulse la cassette para evitar que se pueda dañar el aparato.

- 1 Presione PWR para desconectar el aparato.
- 2 Sujete el panel delantero con una mano, presione **SEL** para soltar un lado del panel. Debe tener cuidado de no dejar caer el panel. Puede salirse repentinamente en este momento.
- 3 Cuando se levanta el panel delantero del aparato, desmonte tirándolo del aparato.

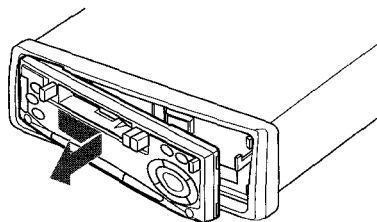

NO toque el conector en el lado de atrás del panel delantero ya que puede ensuciar el conector y provocar un mal contacto que puede ser la causa de una avería posterior.

Instalación del panel delantero

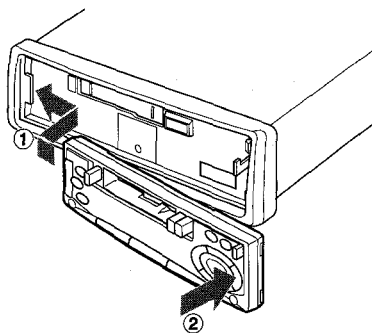

Luz de seguridad

Cuando se desmonta el panel delantero aparece una luz LED en el lado delantero del aparato. Esta luz fue diseñada para evitar el robo y permanece destellando con el panel delantero desmontado. Este aparato no tiene otro sistema de seguridad, por ejemplo una alarma y el dispositivo antirrobo no es completamente efectivo.

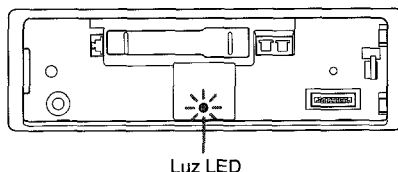

AJUSTE DEL TONO DEL TIMBRE

Este aparato se ajustó en fábrica para que suene un timbre cada vez que presione uno de los botones en el panel delantero excepto \uparrow , \downarrow , \leftarrow y \rightarrow . Se puede cancelar el timbre con el siguiente procedimiento.

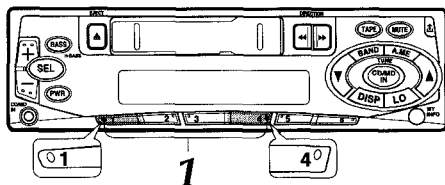

- 1 Con el aparato desconectado, presione simultáneamente 1 y 4.

Aparece la indicación "BEEP".

Cada vez que los presione, esta función se activa o desactiva.

La función biiip se activa cuando aparece la indicación "BEEP" con el indicador del control de audio encendido y se desactiva cuando el indicador está apagado.



Indicador de control de audio

AJUSTE DEL RELOJ

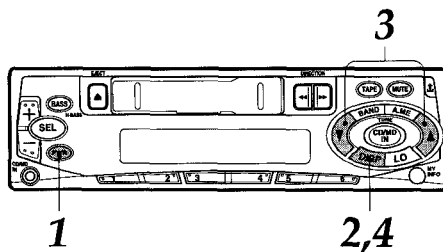

- 1 Presione PWR para conectar el aparato.
- 2 Mantenga presionado DISP durante más de 2 segundos hasta que la indicación del reloj empiece a destellar. Si no realiza el paso 3 antes de 5 segundos, la indicación del reloj se apaga.



- 3 Presione TUNE \downarrow para ajustar la hora. Presione TUNE \uparrow para ajustar los minutos.
- 4 Presione DISP para que el reloj empiece a funcionar desde 0 segundo.

Para que aparezca el reloj con el modo de radio o reproducción de cinta

Presione DISP. La indicación del reloj aparece durante 5 segundos y después vuelve a la indicación anterior.

FUNCIONAMIENTO DE LA RADIO

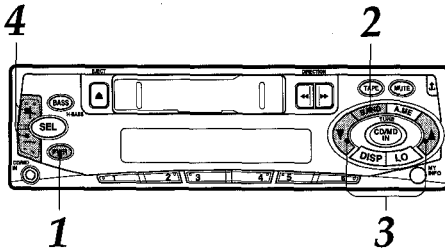

- 1 **Presione PWR para conectar el aparato.**
Aparece la frecuencia de la radio.
- 2 **Presione BAND para seleccionar la banda de entre FM1, FM2, FM3 y AM.**
Aparecen los indicadores de banda en ese orden y en ciclo.
(FM1, FM2 y FM3 comparten la misma gama de frecuencias.)

Indicador de banda Indicación de frecuencia



- 3 **Presione (durante más de 2 segundos) TUNE ▼ o TUNE ▲ para sintonizar la estación deseada.**
El aparato empieza la exploración y sintoniza automáticamente una estación (sintonización con búsqueda).
Presione TUNE ▼ para bajar y TUNE ▲ para subir la frecuencia.
Presione nuevamente el botón para cancelar la función de búsqueda. Repita el procedimiento hasta sintonizar la estación deseada.

Nota

Si se presiona (menos de 0,5 segundo cada vez) TUNE ▼ o TUNE ▲ la frecuencia baja o sube un intervalo cada vez.

- 4 **Ajuste el volumen con +/-.**

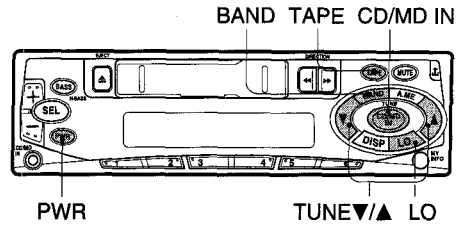

Para desconectar el aparato

Presione PWR.

Nota

El aparato se conecta en el último modo seleccionado cuando se desconecta el aparato, excepto cuando se presionan los siguientes botones.

- Cuando se presiona TAPE se conecta en el modo de reproducción de cinta.
- Cuando se presiona BAND se conecta en el modo de radio.
- Cuando se presiona CD/MD IN se conecta en el modo CD/MD IN.

Conmutación de modos

Cuando el aparato está en el modo de radio y se coloca una cassette se conmuta automáticamente el aparato al modo de reproducción de cinta.

Botón LO (local/DX)

Se puede utilizar el modo local para sintonizar sólo las estaciones de señal fuertes durante la sintonización con búsqueda. En el modo de radio, presione LO para seleccionar el modo local. Se enciende el indicador "LO".

- Presione LO para cancelar el modo local y conmutar al modo DX (distante).
- Se enciende el indicador "ST" (estéreo) cuando la estación sintonizada está transmitiendo en estéreo y la recepción de las señales es buena.

PROGRAMACION DE LAS ESTACIONES

Programación automática de las estaciones (memoria automática)

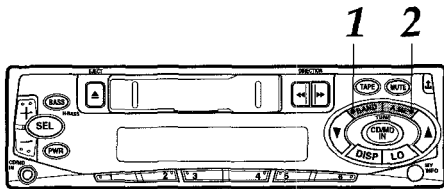

- 1 Presione **BAND** para seleccionar una banda deseada entre FM1, FM2, FM3 y AM.

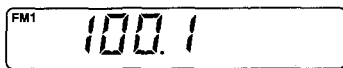

- 2 Mantenga presionado **A.M.E.** durante más de 2 segundos para activar la función de programación automática. Las seis estaciones con recepción más fuerte se memorizarán en los botones de estaciones programadas 1 a 6 en el orden de la fuerza de las señales.

Utilice esta función para programar automáticamente hasta 6 estaciones cada una para FM1, FM2, FM3 y AM (hasta un total de 24 estaciones).

- Cuando se ha completado la memoria automática se sintonizará la emisora memorizada en 1CH.
- Para parar la programación automática, presione nuevamente A.M.E.

Verificación de estaciones programadas (exploración programada)

- Si se desean verificar las estaciones programadas, presione A.M.E. durante menos de 2 segundos. Las estaciones programadas memorizadas se irán sintonizando cada una durante 5 segundos.
- Para parar esta función, presione nuevamente A.M.E. o presione cualquiera de los botones de estaciones programadas 1 a 6.

Programación manual de las estaciones

Se pueden programar manualmente las estaciones que no han podido ser programadas automáticamente.

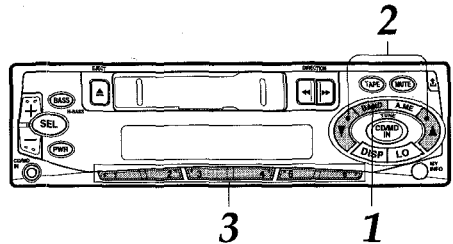

- 1 Presione **BAND** para seleccionar una banda deseada entre FM1, FM2, FM3 y AM.
- 2 Sintonice la estación que desea programar con **TUNE** ▼ o **TUNE** ▲.
- 3 Presione uno de los botones de estación programada 1 a 6 durante aproximadamente 2 segundos.

El número de botón de estación programada aparece al lado del indicador de frecuencia.

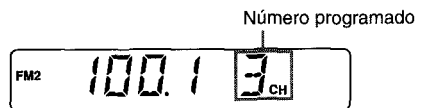

Repita este procedimiento para programar hasta 6 estaciones cada una en FM1, FM2, FM3 y AM.

- Si se trata de programar una estación en un botón de estación programada donde ya existe otra estación en la misma banda, se borrará la estación programada previamente.

INTERRUPTOR DE INFORMACION PROPIA

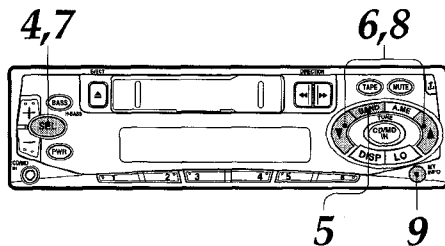

- 4 Presione SEL.**
Destella la indicación de la radio.

Indicador de banda

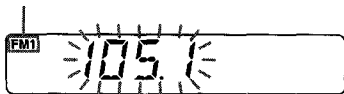

- 5 Presione BAND para seleccionar la banda.**
- 6 Sintonice la estación que desea programar con TUNE ▼ o TUNE ▲.**
- 7 Presione SEL.**
Destella la indicación del temporizador.



- 8 Seleccione la hora a la que desea que se desconecte el aparato.**
Presione TUNE ▼ para ajustar la hora.
Presione TUNE ▲ para ajustar los minutos.
- 9 Mantenga presionado MY INFO durante más de 2 segundos.**
Sus ajustes se memorizan y el aparato se desconecta.

Activación del temporizador

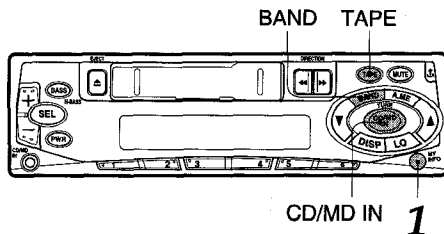

- 1 Con el aparato conectado, presione MY INFO.**

Se enciende el indicador "MY INFO" y se activa el temporizador.

Para cancelar el temporizador

Presione nuevamente MY INFO para que se apague el indicador "MY INFO".

Para verificar el ajuste

Con el aparato desconectado, presione MY INFO. Aparece la hora de conexión seguido de la frecuencia de radio y la hora de desconexión en la pantalla, una vez por segundo y se desconecta el aparato.

Notas

- Aunque el aparato esté en otro modo que no sea el modo de radio, el aparato se conmuta al modo de radio y se sintoniza automáticamente el programa de radio programado a la hora programada.
- Aunque se está escuchando un programa de radio con esta función, si se presionan los siguientes botones se conmuta el aparato al otro modo:
 - Presione BAND para cambiar el aparato al modo de radio.
 - Presione TAPE para cambiar al modo de reproducción de cinta.
 - Presione CD/MD IN para cambiar al modo CD/MD IN.

Si se cambian los modos con estos botones, el aparato no se desconecta a la hora de desconexión del temporizador.

REPRODUCCION DE LA CINTA

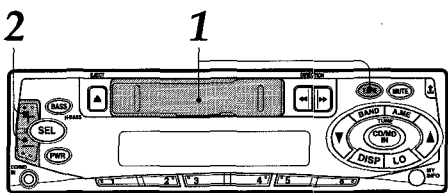

1 Coloque una cassette para empezar a reproducir.

Si ya había una cassette colocada, presione TAPE para empezar a reproducir.

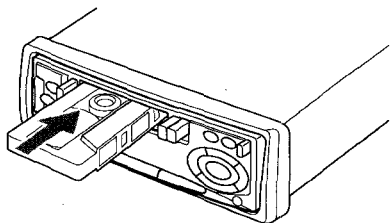

La reproducción empieza en el sentido en el que se reprodujo la última vez.



2 Ajuste el volumen con +/-.

Presione los siguientes botones para controlar el movimiento de la cinta.

Para	Presione este botón
Expulsar la cassette*	
Cambiar el lado reproducido	y simultáneamente
Avanzar rápidamente el lado superior de la cinta Rebobinar el lado inferior de la cinta	
Rebobinar el lado superior de la cinta Avanzar rápidamente el lado inferior de la cinta	
Parar el bobinado rápido de la cinta y seguir reproduciendo	o ligeramente**

* Cuando expulsa la cassette del aparato se conmuta al modo de radio.

** No presione o hasta el fondo. Esto puede cambiar el sentido del movimiento de la cinta.

Función de inversión automática

Cuando se llega al final de la cinta durante la reproducción o avance rápido de la cinta, el sentido de la cinta se invierte automáticamente y empieza a reproducir.

Indicaciones de sentido

	Reproducción	Avance rápido o rebobinado
Lado superior		
Lado inferior		

REPRODUCCION DE LA CINTA

Antes de girar la llave de encendido a OFF

No se olvide de expulsar la cassette del aparato antes de girar la llave de encendido a OFF. De lo contrario el aparato puede dañarse al soltar el panel delantero.

Conmutación de modos

Cuando el aparato está en el modo de radio y se coloca una cassette se conmuta automáticamente al modo de reproducción de cinta.

Para evitar problemas con la cinta

Antes de colocar una cassette en el aparato, verifique que no haya flojedad en la cinta. En el caso de que fuera necesario, tense la cinta introduciendo un lápiz en el orificio de bobinado y elimine la flojedad.

Las cintas de 90 minutos o más largas son muy finas y pueden deformarse o dañarse muy fácilmente. No se recomienda su uso.

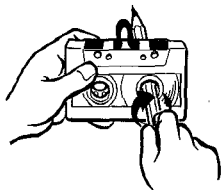

AJUSTES DEL SONIDO

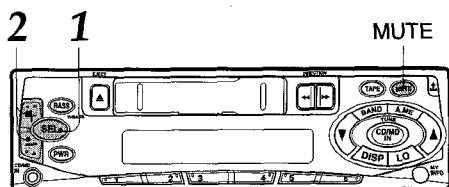

- 1 Presione SEL para seleccionar el modo que desea ajustar de entre: VOL (volumen), BAS (graves), TRE (agudos), BAL (balance) y FAD (equilibrio).**

Las siguientes indicaciones aparecen una tras otra en un orden cíclico.

→VOL→BAS→TRE→BAL→FAD→

Si no realiza el paso 2 antes de 5 segundos, se cancela el modo seleccionado y la indicación vuelve al modo de fuente vigente.

- 2 Presione +/- para ajustar el nivel.** Mantenga presionado uno de los botones para cambiar rápidamente el nivel. Ajuste cada modo refiriéndose a los indicadores de control del visualizador (consulte la página 3).

	lado -	lado +
VOL	Disminuye el volumen	Aumenta el volumen
BAS	Disminuye el nivel de los graves	Aumenta el nivel de los graves
TRE	Disminuye el nivel de los agudos	Aumenta el nivel de los agudos
BAL	Disminuye el nivel del(os) altavoz(es) de la derecha	Disminuye el nivel del(os) altavoz(es) de la izquierda
FAD	Disminuye el nivel de los altavoces delanteros	Disminuye el nivel de los altavoces traseros

Si no se ha seleccionado ningún modo con SEL, sólo podrá ajustarse el volumen presionando +/-.

Botón MUTE

Presione este botón para bajar temporalmente el volumen. Vuelva a presionar para volver al volumen anterior.

H-BASS (graves altos)

Se puede disfrutar de una música con un sonido de graves fuertes.

H-BASS

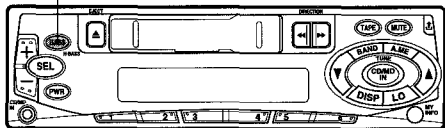

Presione H-BASS para obtener graves más potentes.

Se enciende el indicador "H-BASS".

Cada vez que presione H-BASS esta función se activa o desactiva.

CONEXION DE UN TOCADISCOS DE DISCOS COMPACTOS/ MINIDISCOS PORTATIL U OTRO EQUIPO

Este aparato tiene una toma entrada a nivel de línea (CD/MD IN) que permite una alta calidad de sonido.

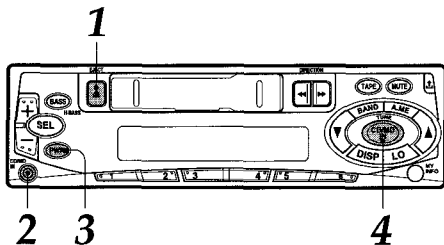

- 1 Si había una cassette colocada expúlsela para evitar que se pueda dañar el aparato.
- 2 Conecte un tocadiscos de discos compactos/minidiscos portátil, etc. utilizando la toma CD/MD IN (diám. de 3,5 mm) de este aparato.
- 3 Presione PWR para conectar el aparato.
- 4 Presione CD/MD IN para escuchar el equipo conectado.
Aparece la indicación "CD".

• Para más detalles sobre el equipo conectado, lea el manual de instrucciones del equipo.

Nota

Asegúrese de presionar CD/MD IN después de conectar un tocadiscos de discos compactos/minidiscos portátil, etc. en la toma CD/MD IN para escuchar el equipo conectado.

Aunque el equipo está conectado a la toma CD/MD IN no puede escuchar el equipo conectado sin conmutar la unidad al modo CD/MD IN presionando CD/MD IN.

MANTENIMIENTO

Limpeza del panel delantero

Cuando el panel delantero está sucio, limpie la superficie del panel con un paño suave y seco.

Limpeza de las cabezas de cintas

Utilice una cassette de limpieza para limpiar la cabeza de reproducción y los cabrestantes aproximadamente una vez al mes. Si la cabeza de reproducción estuviera sucia, los tonos altos pueden no reproducirse correctamente.

Limpeza del conector

El conector en el lado trasero del panel delantero debe limpiarse ocasionalmente. Limpie la superficie del conector con un algodón ligeramente empapado en alcohol.

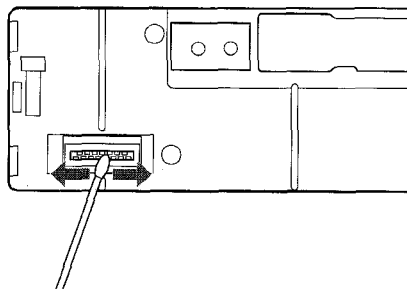

ESPECIFICACIONES

SECCION DE LA RADIO

(FM)

Gama de frecuencias: 87,5 MHz – 108 MHz
(intervalo de 100 kHz)
87,5 MHz – 108 MHz
(intervalo de 50 kHz)

Sensibilidad aceptable:

12,7 dBf

Sensibilidad de silenciamiento en 50 dB:

17,2 dBf

Rechazo IF: 80 dB

Respuesta de frecuencia:

30 Hz – 15.000 Hz

Relación de señal/ruido:

63 dB

Separación estéreo: 35 dB a 1 kHz

Selección de canal alternativo:

70 dB

Relación de captura: 3 dB

(AM (MW))

Gama de frecuencias: 530 kHz – 1.710 kHz
(intervalo de 10 kHz)
522 kHz – 1.620 kHz
(intervalo de 9 kHz)

Sensibilidad aceptable:

30 μ V (30 dB)

SECCION DE CINTA

Velocidad de la cinta: 4,8 cm/seg. (1 ⁷/₈ ips)

Relación de señal/ruido:

50 dB

Respuesta de frecuencia:

40 Hz – 14.000 Hz

Separación estéreo: 40 dB

Tiempo de FF/REW: 190 seg. (C-60)

SECCION DE AUDIO

Máxima potencia de salida:

35 W x 4 canales

Entrada de CD/MD IN

Sensibilidad de entrada (impedancia de carga)

CD/MD IN: 500 mV (10 k Ω)

GENERALIDADES

Tensión de suministro de corriente:

14,4 V (11 a 16 V admisible),
CC, tierra negativa

Impedancia de carga: 4 Ω

Control de tono:

Graves \pm 10 dB a 100 Hz
Agudos \pm 10 dB a 10 kHz

Tensión de salida de pre-amplificación (impedancia de carga):

2,2 V (10 k Ω)

Tamaño de instalación:

182 (An.) x 53 (Al.) x
155 (Prof.) mm

Accesorio suministrado:

Caja de transporte (1)

• Las especificaciones y aspecto exterior están sujetos a cambios sin previo aviso.

Bienvenue

Nous vous remercions d'avoir choisi ce produit AIWA. Pour optimiser ses performances, veuillez lire attentivement ce mode d'emploi.

Outre ce mode d'emploi, veuillez également vous référer aux manuels d'installation et de connexion séparés.

PRECAUTIONS

- Cet appareil est conçu pour fonctionner uniquement dans un système électrique à masse négative CC de 12 volts.
- Pour éviter tout court-circuit, déconnecter le terminal de batterie automobile négative jusqu'à ce que l'appareil soit monté et entièrement connecté.
- Au remplacement du fusible, bien utiliser un fusible de même ampérage. L'emploi d'un fusible à ampérage supérieur peut sérieusement endommager l'appareil.
- Maintenir les tournevis, etc. ou autres objets métalliques ou magnétiques éloignés de la tête de lecture.
- Quand la voiture est garée en plein soleil en été, la température peut considérablement augmenter à l'intérieur. Laisser la température ambiante baisser avant de faire fonctionner l'appareil.
- Maintenir le volume à un niveau permettant d'entendre les avertissements sonores (klaxons, sirènes, etc.).

Remarques sur les cassettes

NE PAS soumettre les cassettes aux rayons directs du soleil, à des températures très chaudes ou très froides ou à l'humidité. Maintenir les cassettes à l'écart d'appareils avec aimants intégrés pour éviter tout bruit non souhaité ou toute perte de qualité du son.

NE PAS toucher la surface de la bande, parce que la saleté ou la poussière pourraient adhérer aux têtes.

Ne pas oublier de retirer la cassette de l'appareil quand il n'est pas utilisé.

ATTENTION

Les modifications ou ajustements à ce produit, non expressément approuvées par le fabricant, peuvent annuler le droit ou l'autorité de l'utilisateur à faire fonctionner ce produit.

Précaution pour le bourrelet de protection

Cet appareil est expédié avec un bourrelet de protection dans le logement de cassette.

Ne pas oublier d'appuyer sur EJECT ▲ pour retirer ce bourrelet avant de faire fonctionner l'appareil.

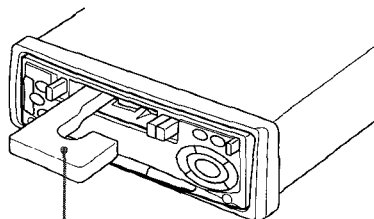

Bourrelet de protection

TABLE DES MATIERES

PANNEAU AVANT	3
DETACHEMENT ET FIXATION DU PANNEAU AVANT	4
REGLAGE DE LA TONALITE BIP	5
REGLAGE DE L'HORLOGE	5
FONCTIONNEMENT DE LA RADIO	6
PREREGLAGE DES STATIONS	7
FONCTION MES INFORMATIONS	8
LECTURE DE CASSETTE	10
AJUSTEMENTS DU SON	11
RACCORDEMENT D'UN LECTEUR DE CD/MD PORTABLE OU D'UN AUTRE APPAREIL	12
MAINTENANCE	13
SPECIFICATIONS	13

Cet appareil peut se contrôler avec une télécommande RC-SW1 ou RC-CD1 AIWA (vendue séparément).

PANNEAU AVANT

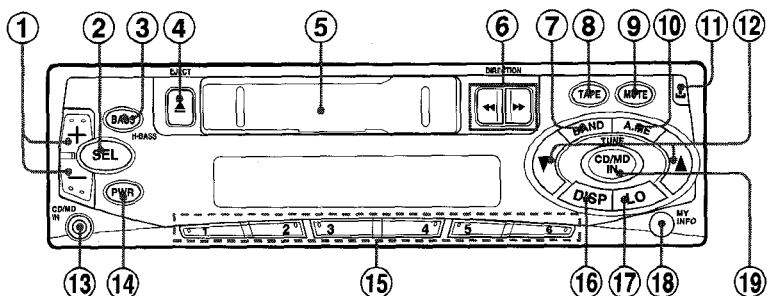

Fenêtre d'affichage

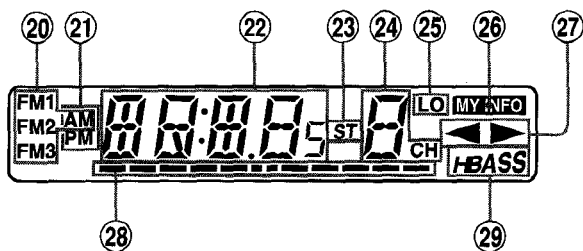

- | | |
|--|--|
| ① Touche +/- (contrôle audio) | ②⑩ Indicateur de bande |
| ② Touche SEL (sélection) | ②① Indicateur AM/PM |
| ③ Touche H-BASS | ②② Section d'affichage principale |
| ④ Touche EJECT ▲ | ②③ Indicateur ST (stéréo) |
| ⑤ Logement de cassette | ②④ Section sous-affichage |
| ⑥ Touche DIRECTION ◀/▶ | ②⑤ Indicateur LO (local) |
| ⑦ Touche BAND | ②⑥ Indicateur MY INFO (mes informations) |
| ⑧ Touche TAPE | ②⑦ Indicateur ◀ (sens de la bande) |
| ⑨ Touche MUTE | ②⑧ Indicateur de contrôle audio |
| ⑩ Touche A.ME (mémoire automatique/balayage de préréglage) | ②⑨ Indicateur H BASS |
| ⑪ Touche ⬆ (libération) | |
| ⑫ Touche TUNE ▼/▲ | |
| ⑬ Prise CD/MD IN (dia. 3,5 mm) | |
| ⑭ Touche PWR (mise sous/hors tension) | |
| ⑮ Touches de préréglage des stations 1 - 6 | |
| ⑯ Touche DISP (affichage) | |
| ⑰ Touche LO (local/DX) | |
| ⑱ Touche MY INFO (mes informations) | |
| ⑲ Touche CD/MD IN | |

DETACHEMENT ET FIXATION DU PANNEAU AVANT

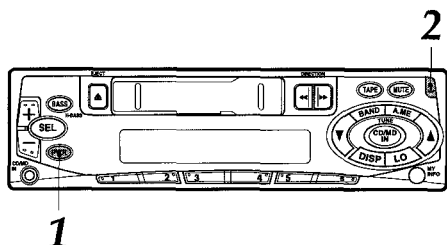

Il est possible de détacher le panneau avant de l'appareil et de l'emporter quand on laisse la voiture sans surveillance.

Utiliser le sac de transport fourni pour transporter le panneau avant hors de la voiture.

Avant de détacher le panneau avant, retirer la cassette pour éviter tout dommage à l'appareil.

- 1 Presser PWR pour mettre l'appareil hors tension.**
- 2 En soutenant le panneau avant d'une main, presser \updownarrow pour libérer un côté du panneau. Prendre garde de ne pas faire tomber le panneau. Il peut être brutalement éjecté à ce moment-là.**
- 3 Tirer sur le panneau avant pour le retirer de l'appareil.**

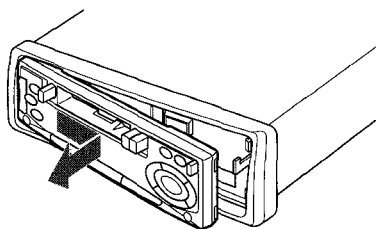

NE PAS toucher le connecteur au verso du panneau avant, cela pourrait le salir et provoquer une mauvaise connexion qui se traduira par un mauvais fonctionnement.

Fixation du panneau avant

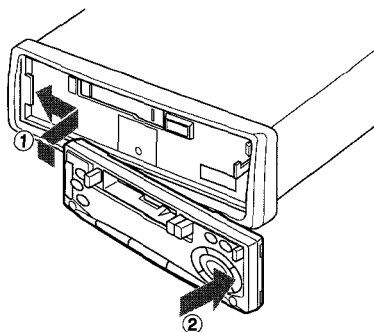

Témoin de sécurité

La DEL-témoin est visible sur l'avant de l'appareil quand le panneau avant est détaché. Elle est prévue pour décourager les voleurs, et continue à clignoter quand le panneau avant est détaché. Cet appareil n'est doté d'aucun autre système de sécurité, tel qu'avertisseur sonore de sécurité, et il y a donc des limites à son efficacité.

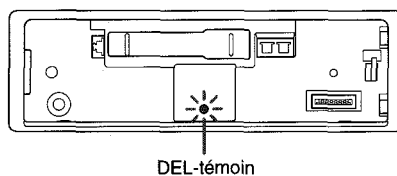

REGLAGE DE LA TONALITE BIP

Cet appareil est pré réglé à l'usine pour émettre un bip à chaque pression d'une touche sur le panneau avant, sauf ↑, ▲, ◀◀ et ▶▶. Le bip peut être supprimé de la manière suivante.

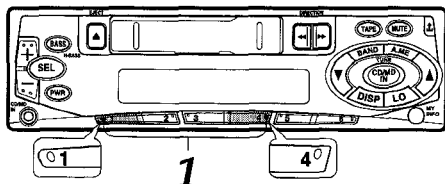

- 1 L'appareil hors tension, presser simultanément 1 et 4.

L'indication "BEEP" apparaît.

A chaque pression, cette fonction s'active ou se désactive.

La fonction bip est activée quand l'indication "BEEP" apparaît et que l'indicateur de contrôle audio est allumé, et désactivée quand l'indicateur est éteint.



Indicateur de contrôle audio

REGLAGE DE L'HORLOGE

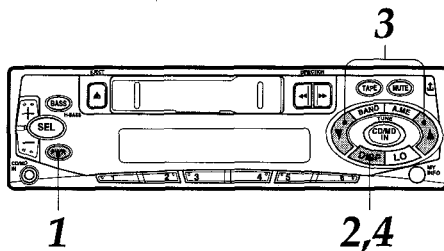

- 1 Presser PWR pour mettre l'appareil sous tension.
- 2 Presser et maintenir enfoncé DISP pendant plus de 2 secondes jusqu'à ce que l'indication de l'horloge clignote. L'indication de l'horloge disparaîtra si l'étape 3 n'est pas effectuée dans les 5 secondes.



- 3 Presser TUNE ▼ pour régler les heures. Presser TUNE ▲ pour régler les minutes.
- 4 Presser DISP pour faire démarrer l'horloge à 0 seconde.

Affichage de l'horloge en mode radio ou lecture de cassette

Presser DISP. L'affichage de l'horloge apparaît pendant 5 secondes, puis l'appareil revient à l'affichage antérieur.

FUNCIONAMIENTO DE LA RADIO

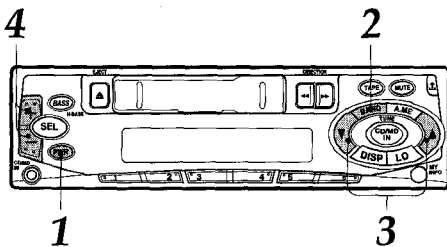

- 1 **Presione PWR para conectar el aparato.**
Aparece la frecuencia de la radio.
- 2 **Presione BAND para seleccionar la banda de entre FM1, FM2, FM3 y AM.**
Aparecen los indicadores de banda en ese orden y en ciclo.
(FM1, FM2 y FM3 comparten la misma gama de frecuencias.)

Indicador de banda Indicación de frecuencia



- 3 **Presione (durante más de 2 segundos) TUNE ▼ o TUNE ▲ para sintonizar la estación deseada.**
El aparato empieza la exploración y sintoniza automáticamente una estación (sintonización con búsqueda).
Presione TUNE ▼ para bajar y TUNE ▲ para subir la frecuencia.
Presione nuevamente el botón para cancelar la función de búsqueda. Repita el procedimiento hasta sintonizar la estación deseada.

Nota

Si se presiona (menos de 0,5 segundo cada vez) TUNE ▼ o TUNE ▲ la frecuencia baja o sube un intervalo cada vez.

- 4 **Ajuste el volumen con +/-.**

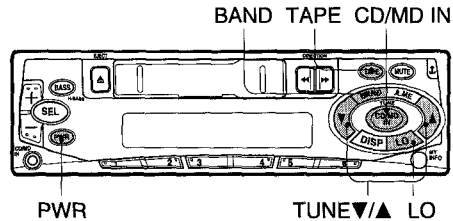

Para desconectar el aparato

Presione PWR.

Nota

El aparato se conecta en el último modo seleccionado cuando se desconecta el aparato, excepto cuando se presionan los siguientes botones.

- Cuando se presiona TAPE se conecta en el modo de reproducción de cinta.
- Cuando se presiona BAND se conecta en el modo de radio.
- Cuando se presiona CD/MD IN se conecta en el modo CD/MD IN.

Conmutación de modos

Cuando el aparato está en el modo de radio y se coloca una cassette se conmuta automáticamente el aparato al modo de reproducción de cinta.

Botón LO (local/DX)

Se puede utilizar el modo local para sintonizar sólo las estaciones de señal fuertes durante la sintonización con búsqueda. En el modo de radio, presione LO para seleccionar el modo local. Se enciende el indicador "LO".

- Presione LO para cancelar el modo local y conmutar al modo DX (distante).
- Se enciende el indicador "ST" (estéreo) cuando la estación sintonizada está transmitiendo en estéreo y la recepción de las señales es buena.

PRERÉGLAGE DES STATIONS

Pour prérégler automatiquement des stations (mémorisation automatique)

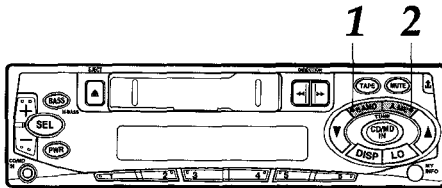

- 1 Presser **BAND** pour sélectionner la bande souhaitée parmi FM1, FM2, FM3 et AM.

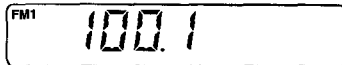

- 2 Presser et maintenir enfoncé **A.M.E.** pendant plus de 2 secondes pour activer la fonction de préréglage automatique.

Les six stations les plus puissantes disponibles seront sauvegardées en mémoire sur les touches 1 à 6 de stations préréglées dans l'ordre de puissance de leur signal.

Utiliser cette fonction pour prérégler automatiquement jusqu'à 6 stations pour chacune des bandes FM1, FM2, FM3 et AM (total de 24 stations).

- Quand la mémorisation automatique est terminée, la station préréglée dans 1CH est accordée.
- Presser une seconde fois A.M.E pour arrêter la mémorisation automatique.

Pour contrôler les stations préréglées (balayage préréglé)

- Pour contrôler les stations préréglées, presser A.M.E pendant moins de 2 secondes. Les stations préréglées en mémoire seront accordées chacune pendant 5 secondes dans l'ordre.
- Presser une seconde fois A.M.E ou une des touches 1 à 6 de stations préréglées pour annuler cette fonction.

Préréglage manuel de stations

Il est possible de prérégler manuellement des stations qui n'ont pas été sélectionnées pour la mémorisation automatique.

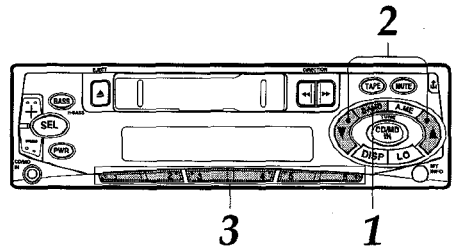

- 1 Presser **BAND** pour sélectionner la bande souhaitée parmi FM1, FM2, FM3 et AM.
- 2 Accorder la station qu'on souhaite prérégler avec **TUNE** ▼ ou **TUNE** ▲.
- 3 Presser une des touches 1 à 6 de stations préréglées pendant environ 2 secondes.

Le numéro de la touche de station préréglée apparaîtra à côté de l'indication de fréquence.

Numéro de préréglage

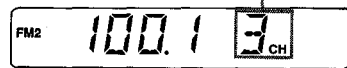

Répéter cette procédure pour prérégler jusqu'à 6 stations pour chacune des bandes FM1, FM2, FM3 et AM.

- Si l'on essaie de prérégler une station sur une touche de station préréglée sur laquelle une autre station de la même bande est déjà préréglée, la station préalablement préréglée sera effacée.

Accord des stations préréglées

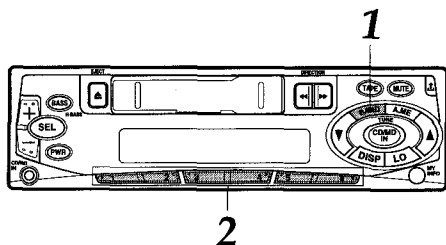

- 1 Presser **BAND** pour sélectionner la bande souhaitée parmi FM1, FM2, FM3 et AM.
- 2 Presser la touche de station préréglée souhaitée.
Le numéro de la touche de station préréglée s'affichera à côté de l'indication de fréquence.

Contrôle actif de la réception d'accord (ATRC)

Cet appareil supprime automatiquement le bruit FM dû à la variation de la puissance du signal résultant du déplacement de la voiture.

- Le circuit de mélange automatique incorporé mélange les signaux des canaux droit et gauche selon la puissance de la réception. Simultanément, le circuit passe-bas s'active pour maintenir la qualité du son.
- Si la réception devient encore plus faible, l'appareil passera automatiquement au mode monaural pour réduire le bruit.

FONCTION MES INFORMATIONS

La radio peut être activée par minuterie pour un programme radio par jour. L'appareil se met automatiquement sous et hors tension en mode radio aux heures préréglées.

Réglage de la minuterie

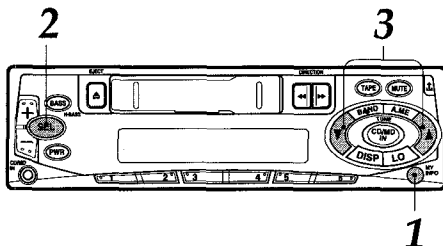

- 1 L'appareil hors tension, presser et maintenir enfoncé **MY INFO** pendant **2 secondes**.
L'indication "PO" clignote dans la fenêtre d'affichage.

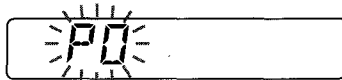

- 2 Presser **SEL**.
L'indication de la minuterie clignote.



- 3 Régler l'heure souhaitée pour l'allumage de l'appareil en mode radio.
Presser **TUNE** ▼ pour régler les heures.
Presser **TUNE** ▲ pour régler les minutes.

continue

FONCTION MES INFORMATIONS

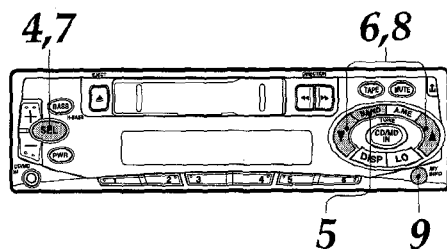

4 Presser SEL.

L'indication radio clignote.

Indicateur de bande

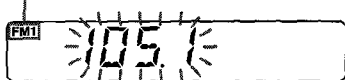

5 Presser BAND pour sélectionner la bande.

6 Accorder la station qu'on souhaite préréglé avec TUNE ▼ ou TUNE ▲.

7 Presser SEL.

L'indication de la minuterie clignote.

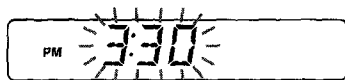

8 Régler l'heure à laquelle l'appareil doit s'éteindre.

Presser TUNE ▼ pour régler les heures.

Presser TUNE ▲ pour régler les minutes.

9 Presser et maintenir enfoncé MY INFO pendant 2 secondes.

Le réglage est sauvegardé en mémoire et l'appareil s'éteint.

Activation de la minuterie

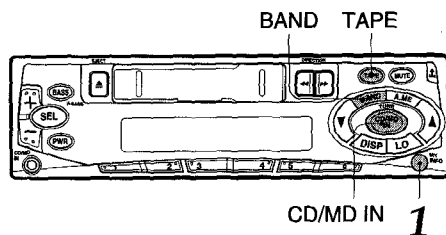

1 L'appareil sous tension, presser MY INFO.

L'indicateur "MY INFO" s'allume et la minuterie est activée.

Pour annuler la minuterie

Presser une seconde fois MY INFO de sorte que l'indicateur "MY INFO" s'éteigne.

Pour contrôle le réglage

Mettre l'appareil hors tension et presser MY INFO.

L'heure de mise sous tension, puis la fréquence radio et l'heure de mise hors tension, apparaissent dans la fenêtre d'affichage pendant 1 seconde chacune, ensuite l'appareil se met hors tension.

Remarques

- Même si l'appareil est en un mode autre que radio, il commutera automatiquement au mode radio et accordera le programme de radio préréglé à l'heure préréglée.
- Même pendant l'écoute d'un programme radio avec cette fonction, la pression des touches suivantes commutera l'appareil à un autre mode:
 - La pression de BAND commutera l'appareil au mode radio.
 - La pression de TAPE commutera l'appareil au mode lecture de cassette.
 - La pression de CD/MD IN commutera l'appareil au mode CD/MD IN.

Si vous changez de mode avec ces touches, l'appareil ne se coupera pas à l'heure de coupure réglée par minuterie.

LECTURE DE CASSETTE

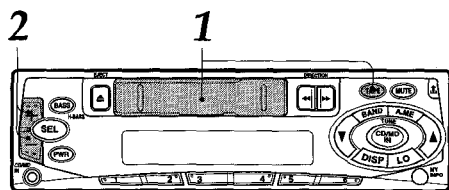

1 Insérer une cassette pour démarrer la lecture.

Si une cassette est déjà insérée, presser **TAPE** pour démarrer la lecture.

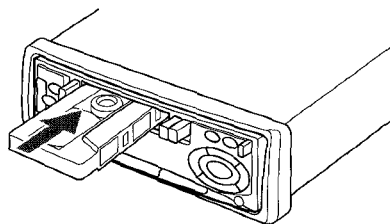

La lecture démarre dans la direction dans laquelle l'appareil a lu précédemment.



2 Ajuster le volume avec +/-.

Presser les touches suivantes pour assurer le transport de la bande.

Pour	Presser la touche
Ejecter la cassette*	
Changer de face lue	et simultanément
Avancer rapidement la face supérieure de la bande Rebobiner la face inférieure de la bande	
Rebobiner la face supérieure de la bande Avancer rapidement la face inférieure de la bande	
Arrêter le bobinage rapide et reprendre la lecture	ou légèrement**

* A l'éjection de la cassette, l'appareil commute au mode radio.

** Ne pas presser ou à fond. Cela pourrait modifier le sens de défilement de la bande.

Fonction d'inversion automatique

A la fin de la bande en lecture ou en avance rapide, le sens de défilement de la bande est automatiquement inversé, et la lecture reprend.

Indications de sens de défilement de la bande

	Lecture	Avance rapide ou rebobinage
Côté supérieur		
Côté inférieur		

continue

LECTURE DE CASSETTE

Avant la coupure du commutateur d'allumage

Ejecter la cassette de l'appareil avant de couper le commutateur d'allumage. Sinon l'appareil pourra être endommagé au retrait du panneau avant.

Commutation de modes

Quand l'appareil est en mode radio, l'insertion d'une cassette commute automatiquement l'appareil au mode lecture de cassette.

Pour éviter les problèmes de bande

Avant d'insérer une cassette dans l'appareil, vérifier que la bande est bien tendue. Si nécessaire, éliminer le mou de la bande en insérant un crayon dans le trou d'axe et en le tournant.

Les cassettes à bande de 90 minutes ou plus sont très fines; elles se déforment et s'endommagent facilement. Leur emploi n'est pas recommandé.

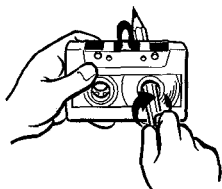

AJUSTEMENTS DU SON

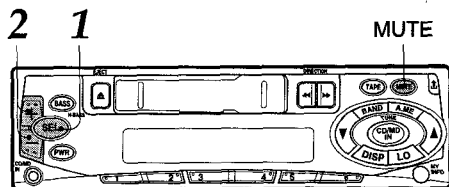

- 1 Presser SEL pour sélectionner le mode à ajuster parmi: VOL (volume), BAS (graves), TRE (aiguës), BAL (balance) et FAD (fader).**

Les indications suivantes s'afficheront cycliquement.

→VOL→BAS→TRE→BAL→FAD→

Si vous ne passez pas à l'étape 2 dans les 5 secondes, le mode sélectionné est annulé, et l'indication revient au mode source présent.

- 2 Presser +/- pour ajuster le niveau.**

Presser et maintenir enfoncé l'une des touches pour changer rapidement de niveau. Ajustez chaque mode en vous référant aux indicateurs de contrôle audio de la fenêtre d'affichage (voir la page 3).

	-	+
VOL	Réduit le volume.	Augmente le volume.
BAS	Réduit le niveau des graves.	Augmente le niveau des graves.
TRE	Réduit le niveau des aiguës.	Augmente le niveau des aiguës.
BAL	Réduit le niveau de la ou des enceintes droites.	Réduit le niveau de la ou des enceintes gauches.
FAD	Réduit le niveau des enceintes avant.	Réduit le niveau des enceintes arrière.

Le volume seul peut être ajusté en pressant +/- sans sélectionner de mode à la touche SEL.

Touche MUTE

Presser pour réduire temporairement le volume. Une seconde pression restaurera le volume précédent.

H-BASS (High BASS)

Il est possible d'apprécier une musique avec des graves renforcés.

H-BASS

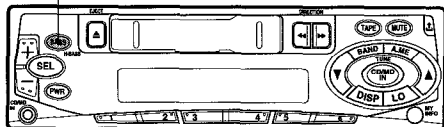

Presser H-BASS pour obtenir des graves puissants.

L'indicateur "H-BASS" s'allume.

La fonction est activée/désactivée à chaque pression de H-BASS.

RACCORDEMENT D'UN LECTEUR DE CD/MD PORTABLE OU D'UN AUTRE APPAREIL

Cet appareil est équipé d'une prise d'entrée (CD/MD IN) de niveau de ligne assurant un son de haute qualité.

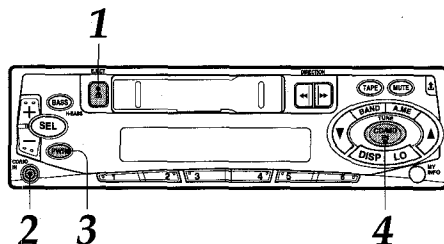

- 1 Si une cassette est insérée, la retirer pour éviter tout dommage à l'appareil.
- 2 Raccorder le lecteur de CD/MD portable, etc. via la prise CD/MD IN (dia. 3,5 mm) de l'appareil.
- 3 Presser PWR pour mettre l'appareil sous tension.
- 4 Presser CD/MD IN pour écouter l'appareil raccordé.
L'indication "CD" s'affiche.

• Voir le mode d'emploi de l'appareil raccordé pour de plus amples informations à son sujet.

Remarque

Ne pas oublier de presser CD/MD IN après la connexion d'un lecteur de CD/MD portable, etc. à la prise CD/MD IN pour écouter à l'aide de l'équipement raccordé.

Même si l'équipement est raccordé à la prise CD/MD IN, il sera impossible d'écouter avec cet équipement sans commuter l'appareil au mode CD/MD IN en pressant CD/MD IN.

MAINTENANCE

Nettoyage du panneau avant

Quand la surface du panneau avant est sale, l'essuyer avec un chiffon doux et sec.

Nettoyage de la tête de lecture

Utiliser une cassette de nettoyage pour nettoyer la tête de lecture et les cabestans environ une fois par mois.

Si la tête de lecture est sale, les tonalités aiguës ne seront pas reproduites correctement.

Nettoyage du connecteur

Le connecteur au verso du panneau avant doit être nettoyé de temps en temps. Essuyer la surface du connecteur avec une ouate de coton légèrement humectée d'alcool.

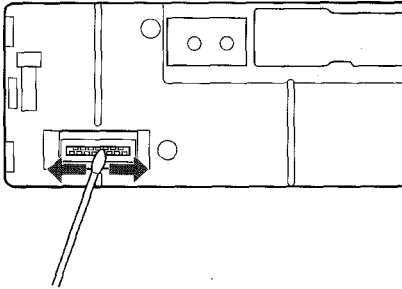

SPECIFICATIONS

SECTION RADIO

(FM)

Plage de fréquences:	87,5 MHz à 108 MHz (par étapes de 100 kHz) 87,5 MHz à 108 MHz (par étapes de 50 kHz)
Sensibilité utilisable:	12,7 dBf
Seuil de sensibilité 50 dB:	17,2 dBf
Rejet IF:	80 dB
Réponse de fréquence:	30 Hz à 15.000 Hz
Rapport signal/bruit:	63 dB
Séparation stéréo:	35 dB à 1 kHz
Sélectivité d'un canal de substitution:	70 dB
Taux de capture:	3 dB

(AM (MW))

Plage de fréquences:	530 kHz à 1.710 kHz (par étapes de 10 kHz) 522 kHz à 1.620 kHz (par étapes de 9 kHz)
Sensibilité utilisable:	30 µV (30 dB)

SECTION CASSETTE

Vitesse de défilement de la bande:	4,8 cm/sec. (17/8 ips)
Rapport signal/bruit:	50 dB
Réponse de fréquence:	40 Hz à 14.000 Hz
Séparation stéréo:	40 dB
Temps FF/REW:	190 sec. (C-60)

SECTION AUDIO

Puissance de sortie max: 35 W x 4 canaux

Entrée CD/MD IN

Sensibilité d'entrée (impédance de charge)	
CD/MD IN:	500 mV (10 kΩ)

GENERALITES

Tension d'alimentation:	14,4 V (11 à 16 V tolérés), CC, masse négative
Impédance de charge:	4 Ω
Contrôle de la tonalité:	Graves ±10 dB à 100 Hz Aiguës ±10 dB à 10 kHz
Tension de sortie préampli (impédance de charge):	2,2 V (10 kΩ)
Encombrement:	182 (l) x 53 (h) x 155 (p) mm
Accessoires fournis:	Sac de transport (1)

- Les spécifications et l'aspect extérieur sont sujets à modifications sans préavis pour amélioration du produit.

